

Số: .585./TB-CHKPK

Pleiku, ngày 05 tháng 09 năm 2023

THÔNG BÁO MỜI CHÀO GIÁ

Vv: Gia công hàng rào kẽm gai di động và hàng rào di động
tại Cảng hàng không Pleiku

Cảng hàng không Pleiku tổ chức mời chào giá hạn chế về việc “Gia công hàng rào kẽm gai di động và hàng rào di động tại Cảng hàng không Pleiku”.

Đề nghị các cơ quan, đơn vị quan tâm nghiên cứu và gửi hồ sơ chào giá theo các yêu cầu sau đây:

1. Yêu cầu về báo giá:

Yêu cầu đối với hàng hóa, dịch vụ:

Stt	Danh mục thực hiện	Đvt	Số lượng
1	Gia công hàng rào kẽm gai di động 2,4 x 3m	Cái	09
2	Gia công hàng rào di động 1,3 x 3,3m	Cái	01

- Thời gian thực hiện: trong vòng 20 ngày kể từ ngày hợp đồng có hiệu lực (bao gồm thứ 7, chủ nhật).

- Gia công hàng rào kẽm gai di động và hàng rào di động theo đúng bản vẽ thiết kế kèm theo.

- Giá: Đề nghị chào giá dịch vụ trọn gói, đã bao gồm toàn bộ chi phí vật tư, nhân công, thuế theo quy định, chi phí vận chuyển bàn giao tại Cảng hàng không Pleiku. Đồng tiền chào giá, thanh toán: VNĐ.

- Thanh toán:

+ Phương thức thanh toán: Chuyển khoản.

+ Điều kiện thanh toán: Thanh toán 100% giá trị hợp đồng trong vòng 15 ngày làm việc ngay sau khi hoàn thành công việc theo hợp đồng kèm bộ hồ sơ chứng từ thanh toán hợp lệ:

- Biên bản nghiệm thu bàn giao (Bản gốc)
- Biên bản thanh lý hợp đồng (Bản gốc)
- Hoá đơn tài chính (Bản gốc)

- Hiệu lực hồ sơ chào giá: Thời gian hiệu lực báo giá là 30 ngày kể từ thời điểm báo giá.

- Hồ sơ chào giá phải được ký bởi đại diện có thẩm quyền cơ quan, đơn vị, và có đóng dấu.

2. Thời hạn, địa điểm gửi báo giá

- Thời hạn gửi hồ sơ chào giá: Bắt đầu nhận báo giá từ ngày 05 / 9 /2023 đến trước 16 giờ 00 ngày 10 / 9 /2023.

- Phương thức gửi hồ sơ chào giá: gửi trực tiếp/bưu điện theo địa chỉ nhận báo giá hoặc gửi fax, email (scan file.pdf).

- Địa điểm nhận hồ sơ chào giá:

+ Địa chỉ: Cảng hàng không Pleiku, Đường 17/3, Phường Thống Nhất, Tp. Pleiku, Tỉnh Gia Lai.

+ Fax: 0269.3825.096

+ Email: vanthu.pxu@acv.vn

3. Thông tin liên hệ

- Đội Kỹ thuật - Cảng hàng không Pleiku

- Số điện thoại: 091.447.2468

- Người liên hệ: Ông Tạ Đức Hạnh

4. Yêu cầu đối với nhà cung cấp:

- Có đăng ký doanh nghiệp/ đăng ký hoạt động hợp pháp.

- Không đang tranh chấp, khiếu kiện, xung đột quyền lợi với Cảng hàng không Pleiku. *Hào*



Nguyễn Đình Hưng

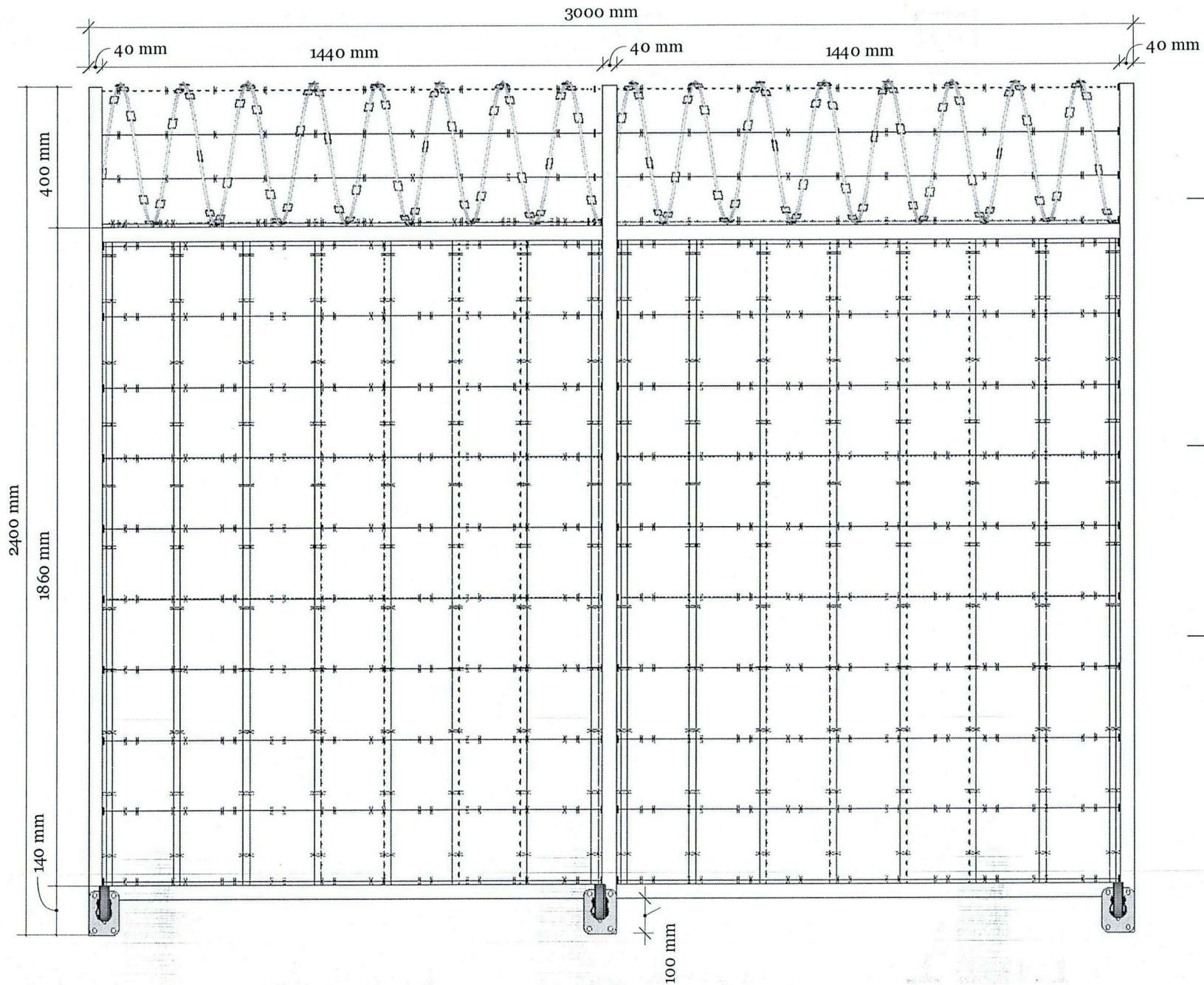

COMPANY NAME
 12345 Main Street
 Boulder, CO 00000
 Tel: 000.000.0000

ASSOCIATE 1
 Associate Name
 12345 Main Street
 Boulder, CO 00000
 Tel: 000.000.0000

ASSOCIATE 2
 Associate Name
 12345 Main Street
 Boulder, CO 00000
 Tel: 000.000.0000

CLIENT
 Client Name
 12345 Main Street
 Boulder, CO 00000
 Tel: 000.000.0000

PROJECT
 Project Name

DRAWN BY
 NH | MB

ISSUE
 MM.DD.YY

RE-ISSUE
 MM.DD.YY

DESCRIPTION
 Sheet Description

A0.1



COMPANY NAME
12345 Main Street
Boulder, CO 00000
Tel: 000.000.0000

ASSOCIATE 1
Associate Name
12345 Main Street
Boulder, CO 00000
Tel: 000.000.0000

ASSOCIATE 2
Associate Name
12345 Main Street
Boulder, CO 00000
Tel: 000.000.0000

CLIENT
Client Name
12345 Main Street
Boulder, CO 00000
Tel: 000.000.0000

PROJECT
Project Name

DRAWN BY
NH | MB

ISSUE
MM.DD.YY

RE-ISSUE
MM.DD.YY

DESCRIPTION
Sheet Description

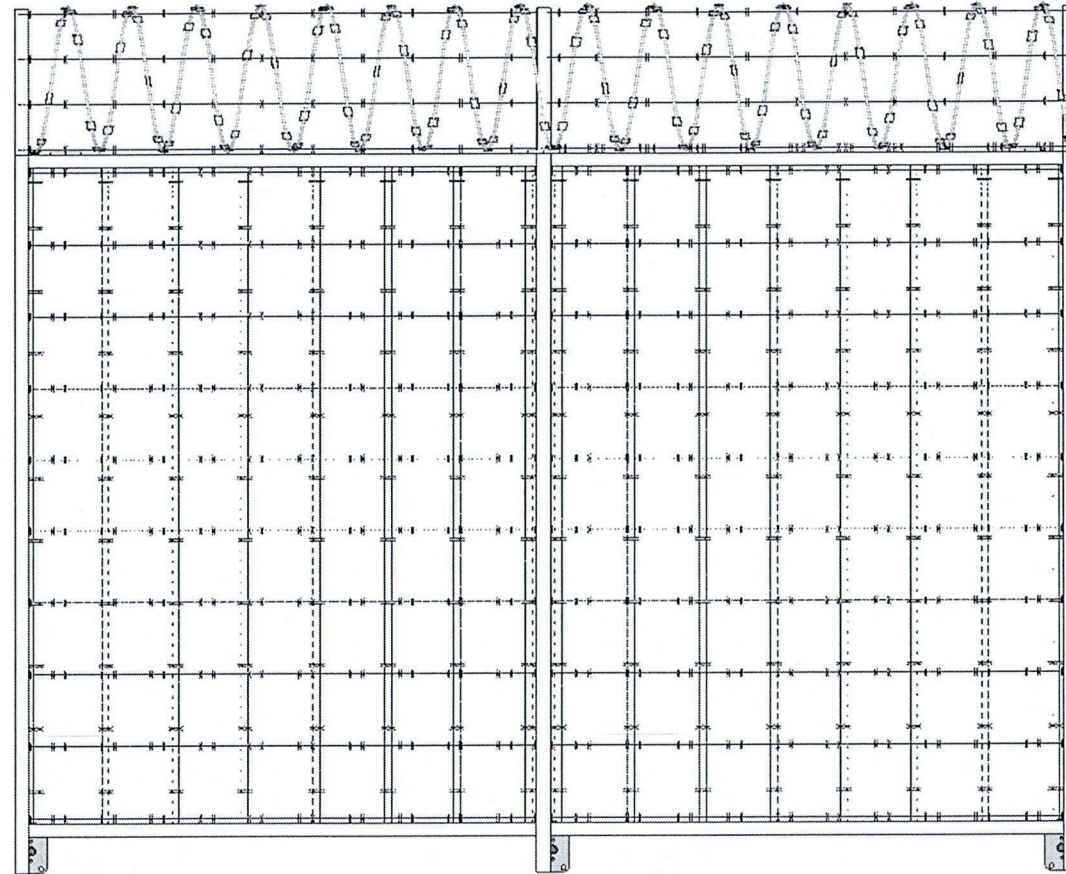
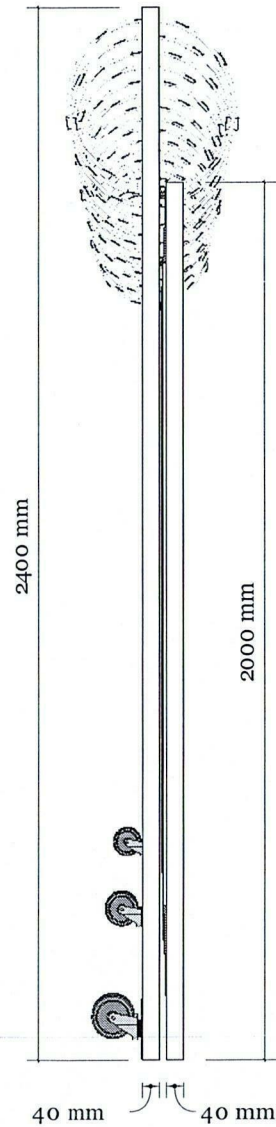

A0.2



COMPANY NAME
12345 Main Street
Boulder, CO 00000
Tel: 000.000.0000

ASSOCIATE 1
Associate Name
12345 Main Street
Boulder, CO 00000
Tel: 000.000.0000

ASSOCIATE 2
Associate Name
12345 Main Street
Boulder, CO 00000
Tel: 000.000.0000

CLIENT
Client Name
12345 Main Street
Boulder, CO 00000
Tel: 000.000.0000

PROJECT
Project Name

DRAWN BY
NH | MB

ISSUE
MM.DD.YY

RE-ISSUE
MM.DD.YY

DESCRIPTION
Sheet Description

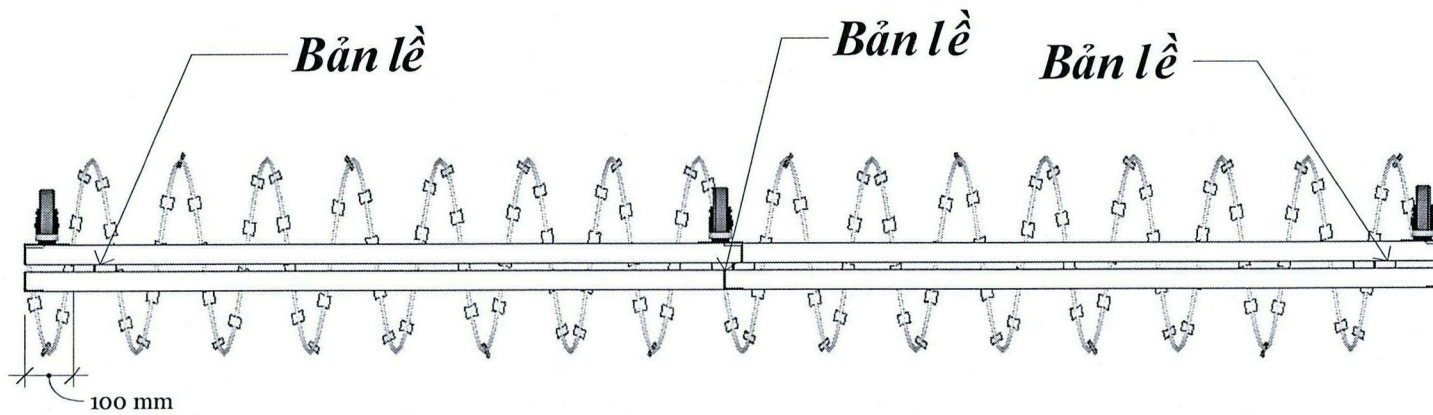

A0.3

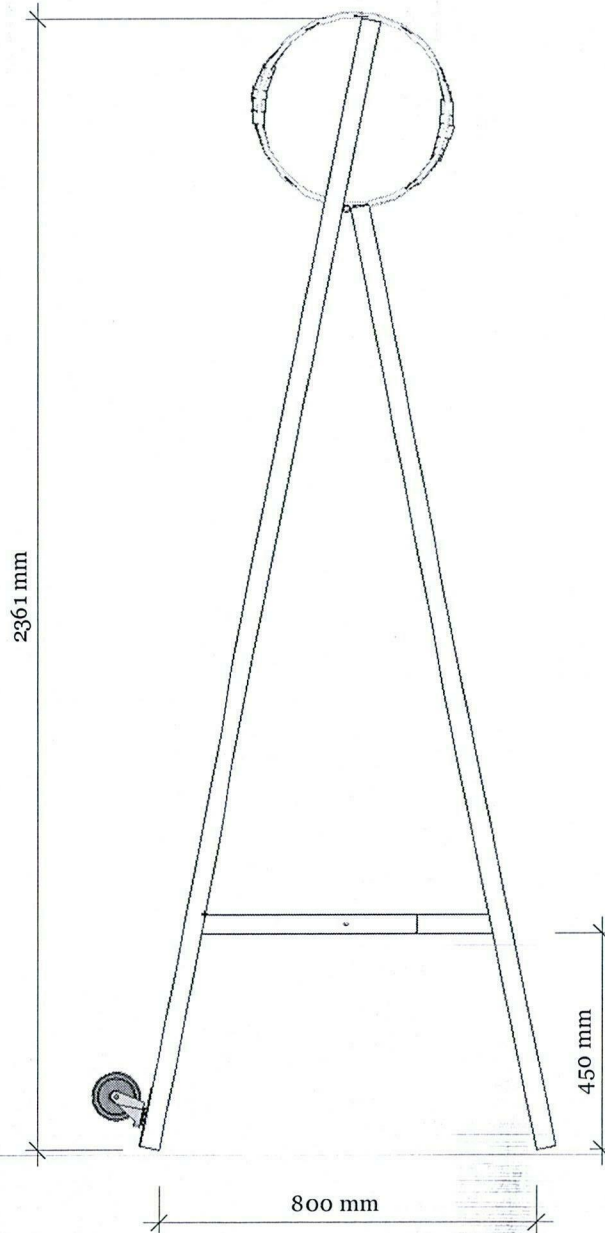

COMPANY NAME
12345 Main Street
Boulder, CO 00000
Tel: 000.000.0000

ASSOCIATE 1
Associate Name
12345 Main Street
Boulder, CO 00000
Tel: 000.000.0000

ASSOCIATE 2
Associate Name
12345 Main Street
Boulder, CO 00000
Tel: 000.000.0000

CLIENT
Client Name
12345 Main Street
Boulder, CO 00000
Tel: 000.000.0000

PROJECT
Project Name

DRAWN BY
NH | MB

ISSUE
MM.DD.YY

RE-ISSUE
MM.DD.YY

DESCRIPTION
Sheet Description

A0.1

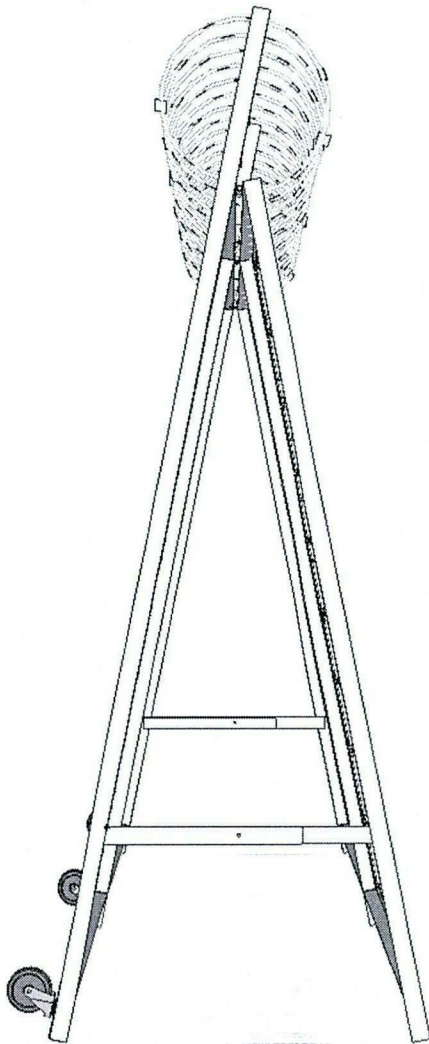

COMPANY NAME
12345 Main Street
Boulder, CO 00000
Tel: 000.000.0000

ASSOCIATE 1
Associate Name
12345 Main Street
Boulder, CO 00000
Tel: 000.000.0000

ASSOCIATE 2
Associate Name
12345 Main Street
Boulder, CO 00000
Tel: 000.000.0000

CLIENT
Client Name
12345 Main Street
Boulder, CO 00000
Tel: 000.000.0000

PROJECT
Project Name

DRAWN BY
NH | MB

ISSUE
MM.DD. YY

RE-ISSUE
MM.DD. YY

DESCRIPTION
Sheet Description

A_{0.2}



COMPANY NAME
12345 Main Street
Boulder, CO 00000
Tel: 000.000.0000

ASSOCIATE 1
Associate Name
12345 Main Street
Boulder, CO 00000
Tel: 000.000.0000

ASSOCIATE 2
Associate Name
12345 Main Street
Boulder, CO 00000
Tel: 000.000.0000

CLIENT
Client Name
12345 Main Street
Boulder, CO 00000
Tel: 000.000.0000

PROJECT
Project Name

DRAWN BY
NH | MB

ISSUE
MM.DD.YY

RE-ISSUE
MM.DD.YY

DESCRIPTION
Sheet Description

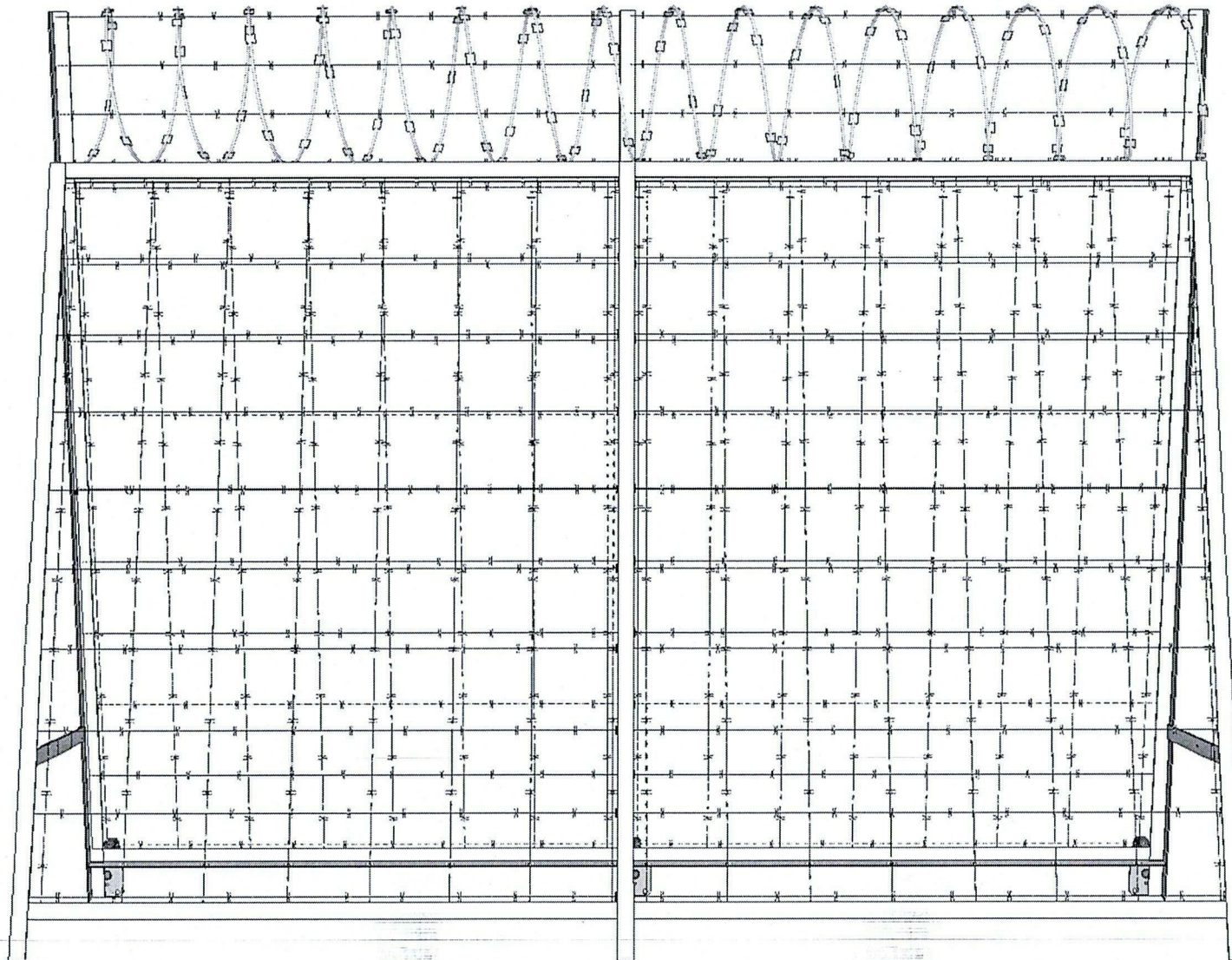

A0.3



COMPANY NAME
12345 Main Street
Boulder, CO 00000
Tel: 000.000.0000

ASSOCIATE 1
Associate Name
12345 Main Street
Boulder, CO 00000
Tel: 000.000.0000

ASSOCIATE 2
Associate Name
12345 Main Street
Boulder, CO 00000
Tel: 000.000.0000

CLIENT
Client Name
12345 Main Street
Boulder, CO 00000
Tel: 000.000.0000

PROJECT
Project Name

DRAWN BY
NH | MB

ISSUE
MM.DD.YY

RE-ISSUE
MM.DD.YY

DESCRIPTION
Sheet Description

A0.4